



Уголок декоративный

14.12.UP.3838



store.garagetek.ru

Характеристики

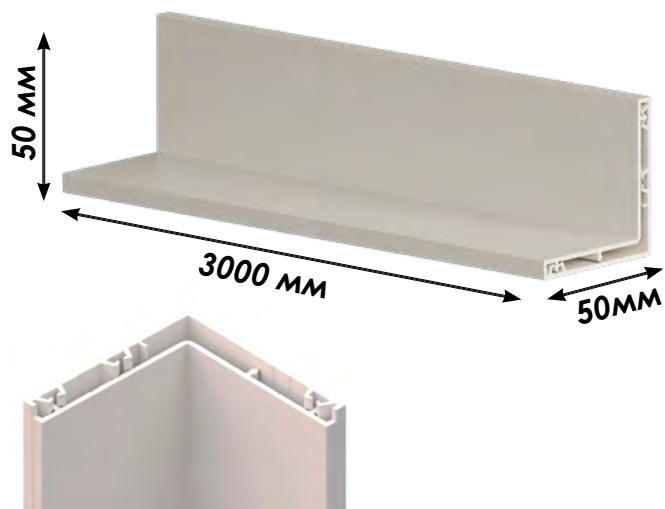

Материал: полимерно-минеральный композит

Габаритные размеры:

ШхВхГ: 50х3000х50 мм

Вес нетто: 1,6 кг

Габаритные размеры упаковки: 20 шт

ШхВхГ: 340х3100х100 мм

Вес брутто: 34 кг

Назначение

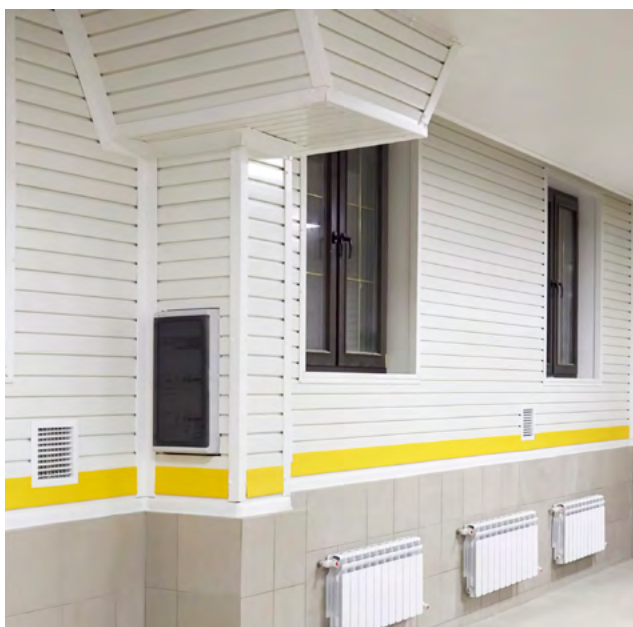

Вспомогательный аксессуар

Универсальный (внутренний и внешний) уголок со скрытой системой крепления.



Применение в системе GT

Обрамляет панели ТекPanel на стыках и с торцов.

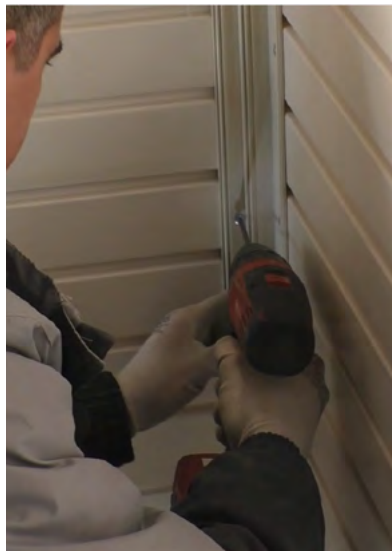

Панели TekPanel 3,5 / 7 м

14.10.UP.3169 / 14.10.UP.3168

Основа системы хранения

Инструкция по сборке

Комплект поставки

1		Уголок декоративный	до 20 шт. / уп.
---	--	---------------------	-----------------

Необходимый инструмент



Шуруповерт с крестовой битой



Торцовочная пила



Сверло D5



Карандаш

Установка

1. Варианты установки декоративных уголков



Крепление уголка к панели осуществляется на саморезы с прессшайбой 4,2x13 с шагом 75-80мм (в каждую ламель панели)

1-я часть уголка



Уголок состоит из 2-х частей:
1-я крепится к панели на саморез
2-я крепится на защелках к первой части
Таким образом крепления уголка скрыты

2-я часть уголка (выделена красным)

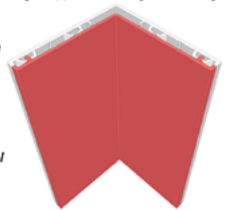

Универсальный уголок 50x50 на внешнем углу



Универсальный уголок 50x50 на внутреннем углу

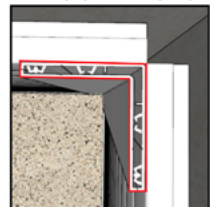

Оконечный уголок 50x50 на верхнем торце TekPanel

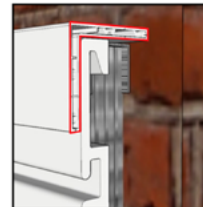

Универсальный уголок 50x50

Вид сверху

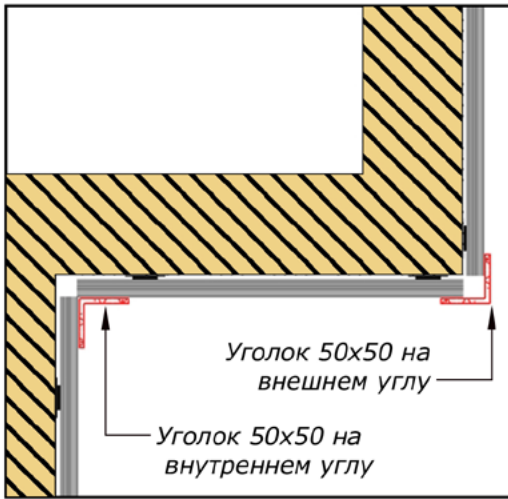

Вид сбоку

Оформление верха панели без использования уголков.
В этом случае панель и установочная пластина подрезаются

Срезать "Шип" панели.

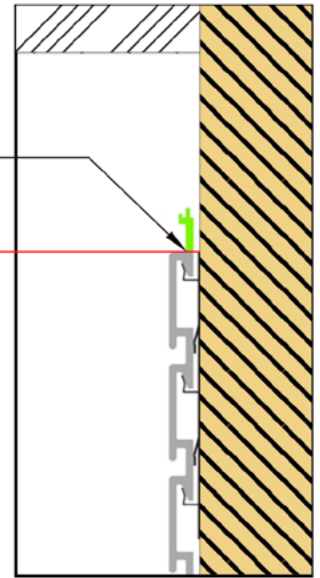

Вид сверху

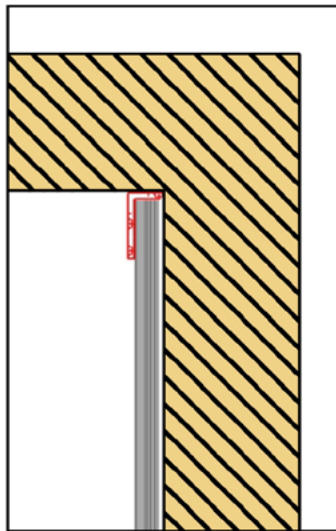

Для установки в торец на внешний угол, Уголок подрезается вдоль

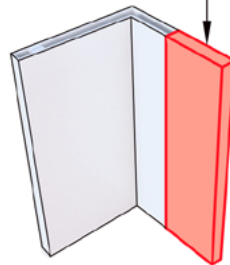

Вид сбоку

Оформление верха панели уголком при монтаже панелей на металлокаркас

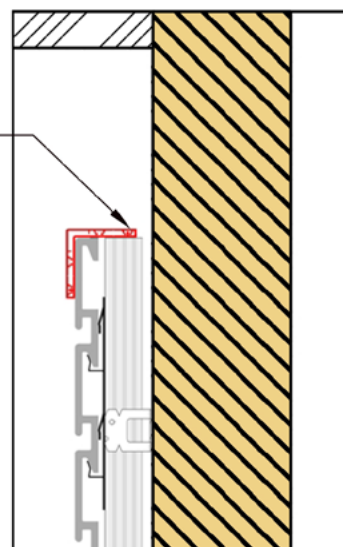

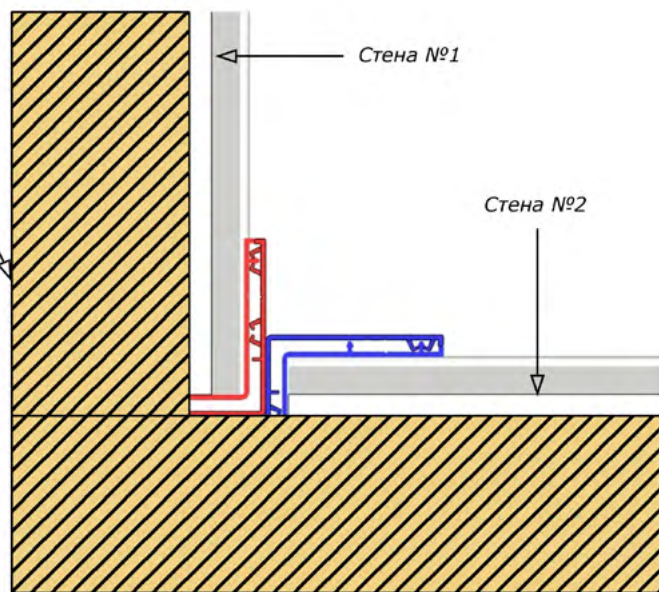
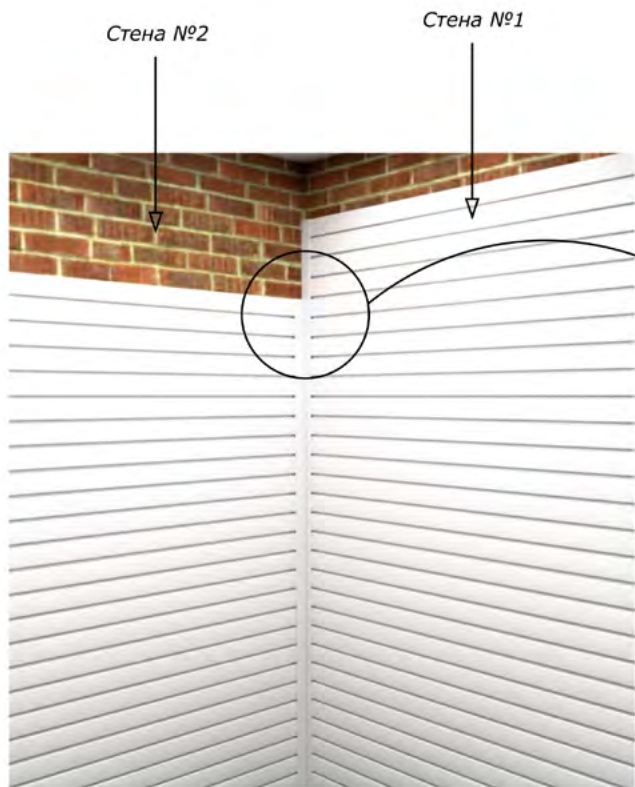

Панели на Стене №1 монтируются первыми, панели доводятся до Стены №2 и завершаются уголком. Затем монтируются панели на Стене №2 и завершаются уголком.



Ваш **идеальный** гараж
начинается с **GarageTek**



Полезная информация в социальных сетях:

 [GaragetekRu](#)

 [GaragetekExpert](#)

 [GarageTek Russia](#)

 [GarageTek Russia](#)

Производитель:

GarageTek / ООО «ГаражТек»

www.garagetek.ru

www.store.garagetek.ru

Москва

Адрес офиса и шоу-рума:

125212, Москва,

Головинское шоссе, 12

БЦ «LoffPoint», 1-й этаж

Телефон: +7 495 646-15-37

Email: info@garagetek.ru

Санкт-Петербург

Адрес офиса и шоу-рума:

197229, Санкт-Петербург,

Лахтинский проспект, 85-В

ТВК «Гарден Сити», 2-й этаж

Телефон: +7 812 648-17-23

Email: spb@garagetek.ru