

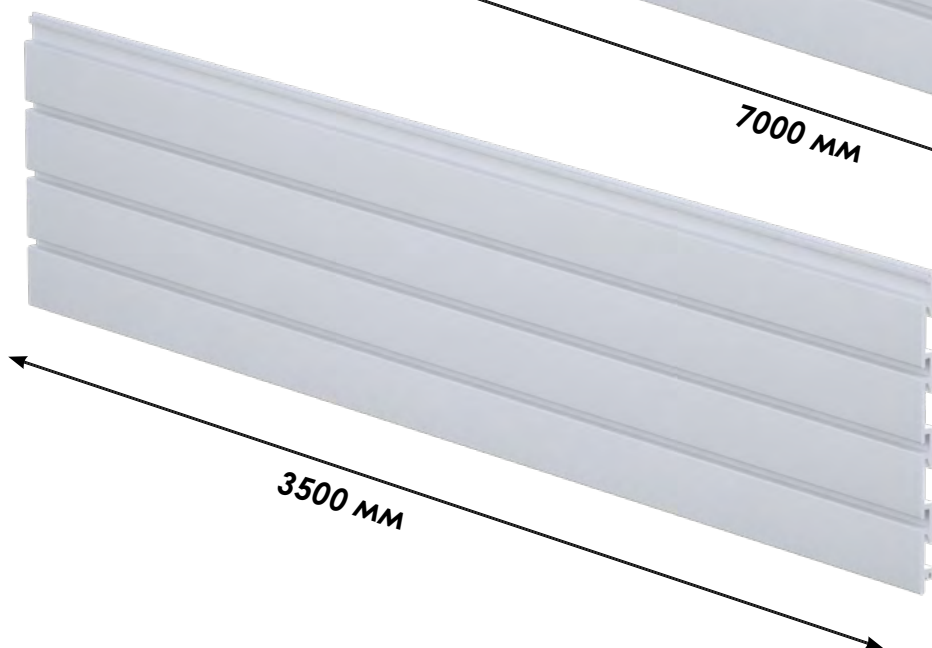

Панель TekPanel, 3,5 м / 7 м

14.10.UP.3836 / 14.10.UP.3834



store.garagetek.ru



store.garagetek.ru

Характеристики

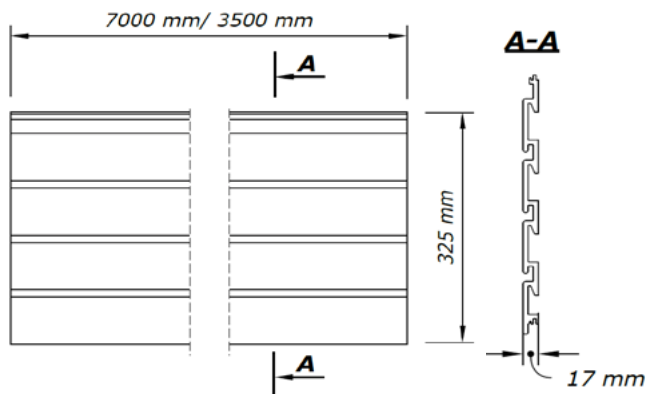

	TekPanel 3,5 м 14.10.UP.3169	TekPanel 7 м 14.10.UP.3168
Материал:	полимерно-минеральный композит	
Габаритные размеры:		
ШхВхГ:	325x3500x17 мм	325x7000x17 мм
Вес нетто:	8 кг	16 кг
Нагрузка:	до 300 кг на кв. метр	
Габаритные размеры упаковки:		
ШхВхГ:	3520x350x110мм	7030x350x110мм
Единиц в упаковке:	5 шт.	
Вес брутто:	19 кг	37,8 кг

Назначение



Основа системы хранения GT

- Невидимое крепление;
- Отсутствие стыков для гаражей стандартных размеров;
- 2 в 1: отделка и основа системы хранения;
- Максимум полезного пространства для хранения.

TekPanel устойчивы к воздействию ультрафиолета и перепадам температуры, влагостойкие.

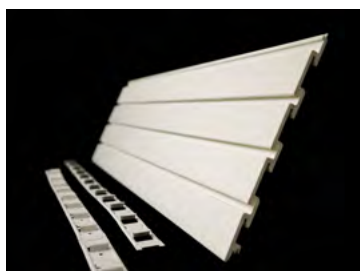

Высота панели - 325 мм с учетом замка. Для корректного расчета необходимого количества рядов следует использовать высоту 306 мм.

Панели крепятся к стенам на установочные пластины. На одну TekPanel длиной 7 м требуется примерно 2,57 пластины (3 шт.), или 18 сегментов пластин.

Дополнительные аксессуары

Необходимые элементы для установки. Приобретаются отдельно.



Пластина установочная

14.11.UP.BR

Для скрытой фиксации панелей к стене



Уголок декоративный

14.12.UP.10044

Оформление примыканий и торцевых поверхностей



Инструкция по сборке

Комплект поставки

1		Панель TekPanel, 3,5 м / 7 м	1 шт.
---	---	---------------------------------	-------

Далее приводим полную инструкцию по установке панелей TekPanel на пластины и по обрамлению конструкции уголками.

Видеоинструкция



Вам потребуется



Ударная дрель
или перфоратор



Шуруповерт
с крестовой битой



Торцовочная пила



Уровень



Молоток

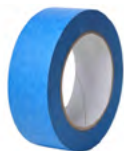



















Малярный скотч
(широкий)



цианокрилатный
клей

Рекомендуемые крепления для различных видов стен

Кирпичная стена		Бетонная стена	Стена из пеноблоков	Деревянный каркас с обшивкой		Металлический каркас Knauf	
полнотелый кирпич	пустотелый кирпич			блок-хаус/вагонка/фанера	ГКЛ	фанера	ГКЛ
33.20.FS.6050 Дюбель Fischer DUOPOWER 6x50  Расход 16 шт/ед	33.20.FS.6050 Дюбель Fischer DUOPOWER 6x50  Расход 16 шт/ед	33.10.HI.1605 - Универсальный гвоздь HITI X-P 20 B3 MX  или 33.10.HI.0143 - Гвозди HITI X- GHP18MX  Расход 16 шт/ед	33.20.NN.6042-2 Дюбель 6x42 тип U  Расход 16 шт/ед	33.60.NN.4251 - Саморез с прессшайбой острый 4,2x51  Расход 16 шт/ед	33.20.NN.6042-2 Дюбель 6x42 тип U  Расход 16 шт/ед	33.60.NN.4251- Саморез с прессшайбой острый 4,2x51  Расход 16 шт/ед	Дюбель 6x42Б тип U  Расход 16 шт/ед
33.60.NN.4251- Саморез с прессшайбой острый 4,2x51  Расход 16 шт/ед	33.60.NN.4251- Саморез с прессшайбой острый 4,2x51  Расход 16 шт/ед		33.60.NN.4251- Саморез с прессшайбой острый 4,2x51  Расход 16 шт/ед	33.60.NN.4251- Саморез с прессшайбой острый 4,2x51  Расход 16 шт/ед	33.60.NN.4251- Саморез с прессшайбой острый 4,2x51  Расход 16 шт/ед		
Если есть штукатурка 33.10.HI.1605 - Универсальный гвоздь HITI X-P 20 B3 MX  или 33.10.HI.0143 - Гвозди HITI X- GHP18MX  Расход 16 шт/ед	33.80.HI.500 - Клеевой анкер HITI HIT-MM PLUS 500/2  Расход от 10 мл/дюбель		33.80.HI.500 - Клеевой анкер HITI HIT-MM PLUS 500/2  Расход от 10 мл/дюбель				

Установка

1. Установите пластины на стену

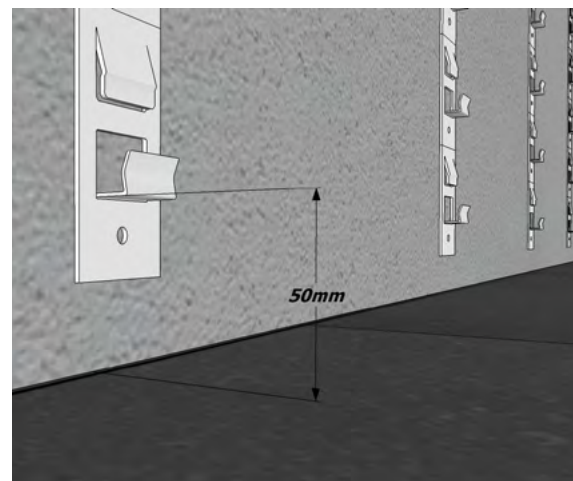
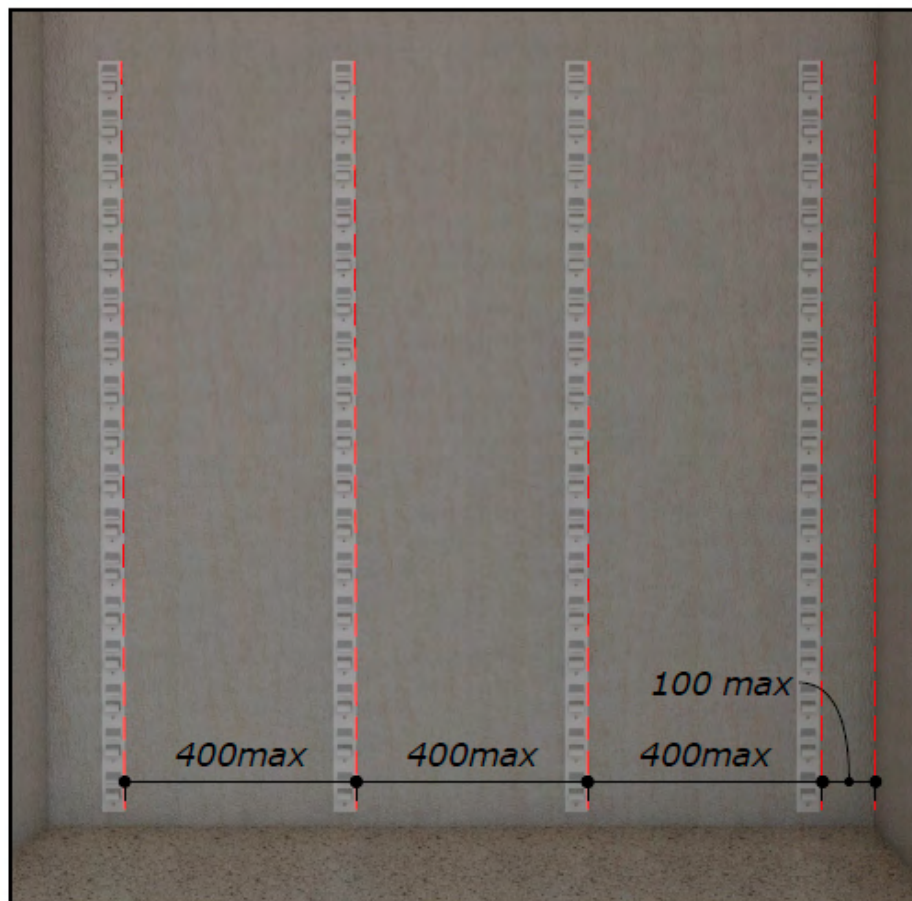

Для того, что бы панель TekPanel вплотную «приходила» к полу, необходимо соблюдать расстояние 50 мм по вертикали, как указано на рисунке.

Межосевой шаг между установочными пластинами не должен превышать 400мм.

1а. В случае большой кривизны стен (более 2 мм на 1 метр) необходима установка выравнивающего основания - металлокаркаса.



1b. Схема монтажа металлокаркаса на внутреннем углу.

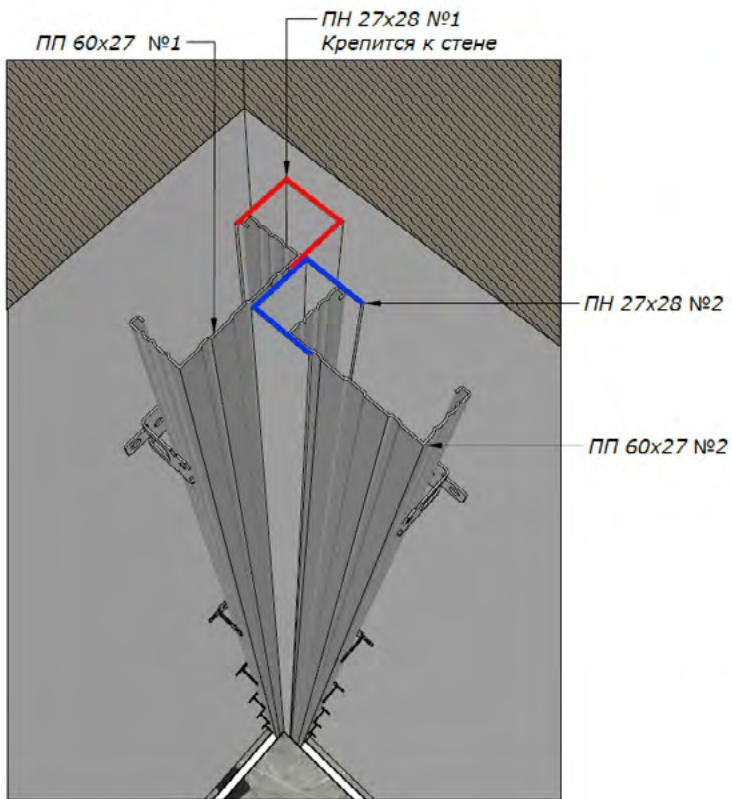

Вид сверху на узел

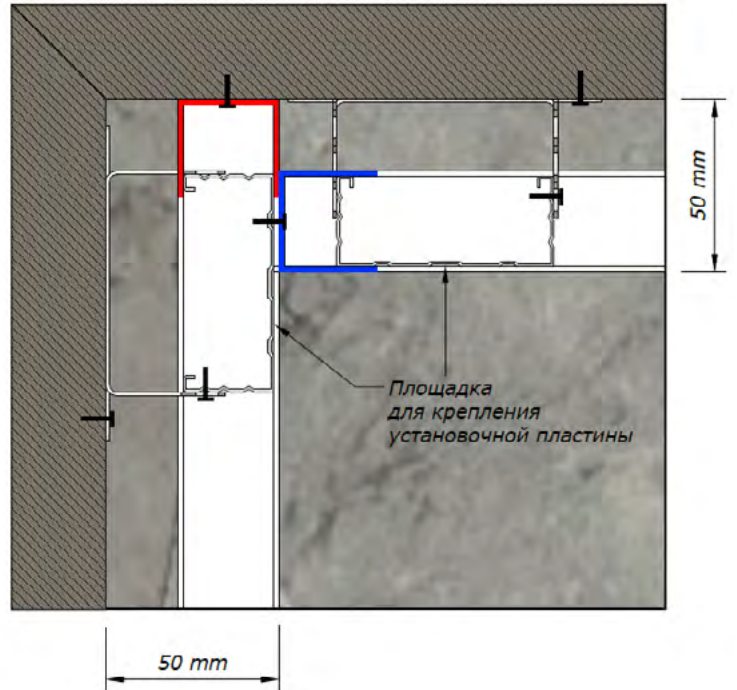

1с. Монтаж панелей на установочные пластины на металлокаркасе.

Установка каркаса KNAUF на внутренние углы (отступ от стены более 50мм)

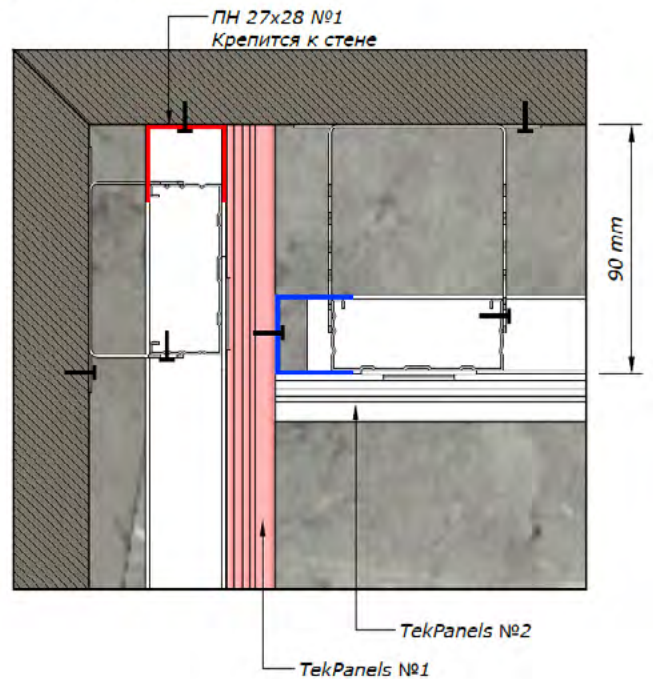
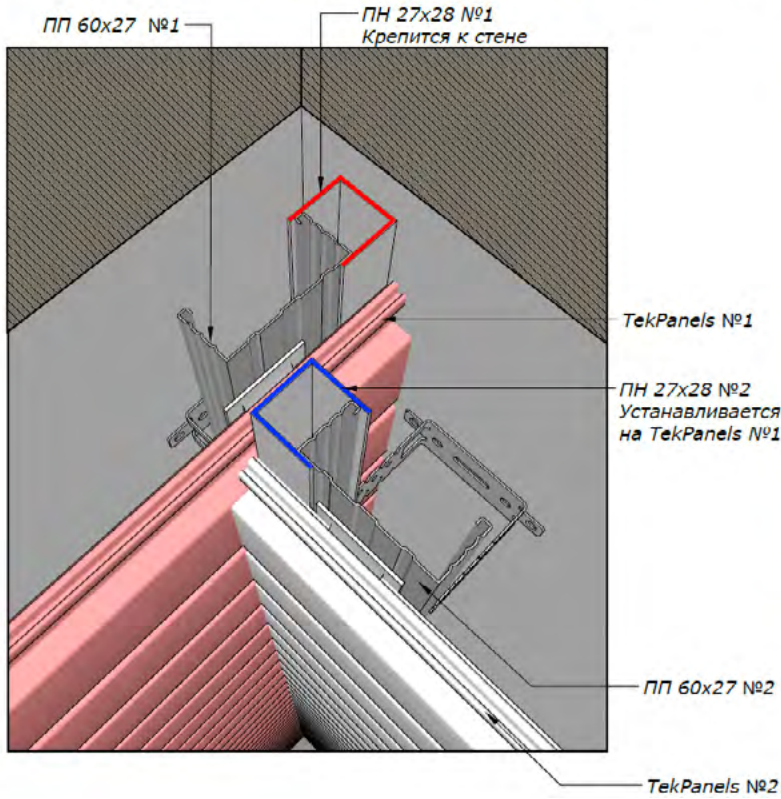

2. Монтаж панелей на установочные пластины при различных видах примыкания к полу.

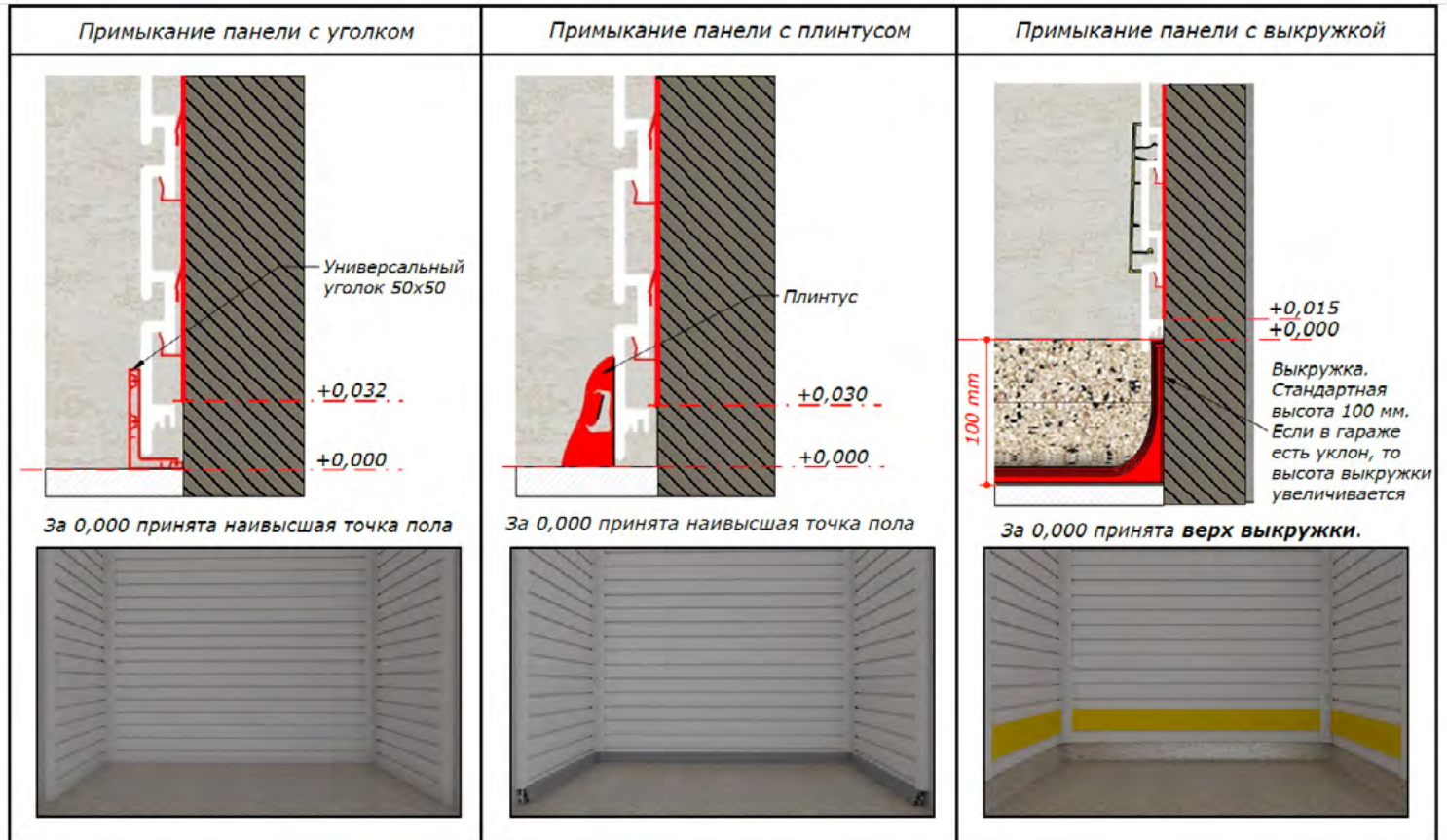

3. Установите панели на пластины.

Панели забиваются в замки на установочных пластинах до упора (звук становится более звонкий). Для «забивки» используется молоток с резиновой головкой. Чтобы не повредить поверхность панели, удар осуществляется через деревянную подкладку, например, брусок.

Если стена более 7м в длину, панели стыкуются между собой путем торцевания и склейки. Стыки панелей на внешних и внутренних углах оформляются уголками

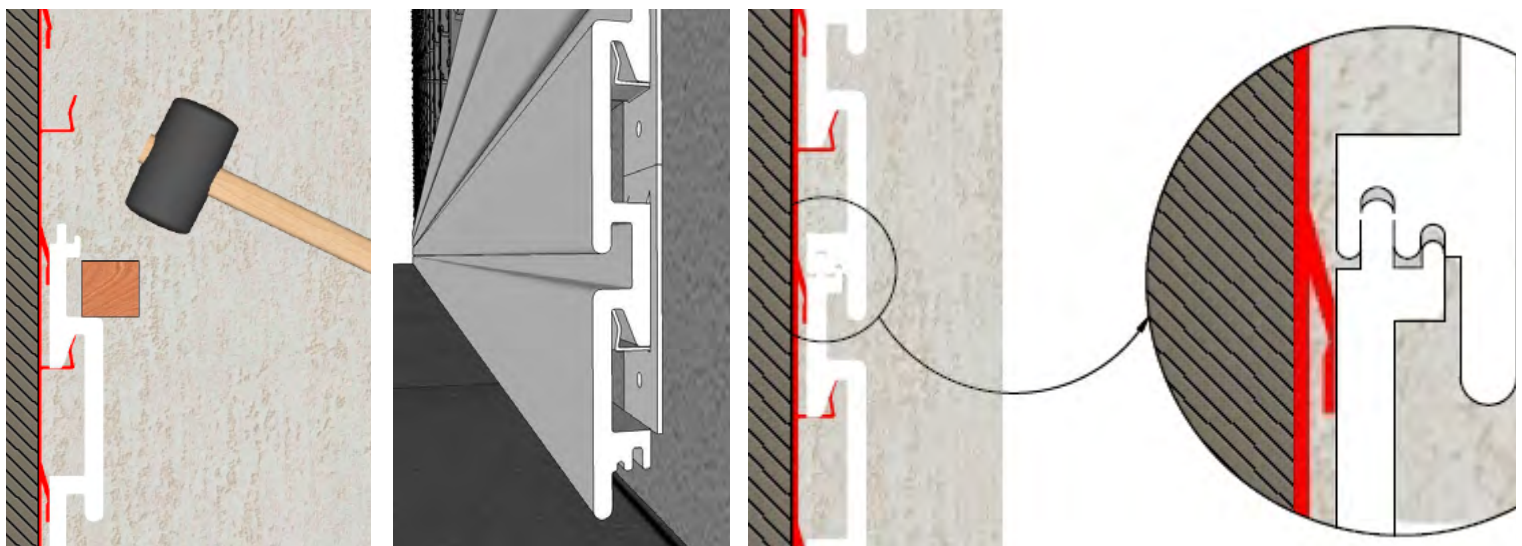



в замке должен остаться технологический зазор

ВАЖНО: установка первой стеновой панели TekPanels должна производиться по уровню.

Дальнейшее наращивание панелей происходит по принципу «шип - паз».



3а. Схема склейки панелей.

<p>1. Определить место стыка панелей. Оттарцевать обе панели</p>  <p>Рекомендуется использовать диск с формой зуба "TCG"</p>	<p>4. На один из торцов панели нанести быстросохнущий клей и сразу же перейти к действию №5. Клей можно наносить только 1 раз, повторное нанесение недопустимо (необходимо торцевать заново)</p> 	<p>7. Оставить панели в покое. Ждать не менее 5 минут.</p>
<p>2. Проверить получившийся стык. Убедиться в отсутствии зазоров.</p>	<p>5. Плотно прижать торцы панелей друг к другу и разместить панели на ровном основании лицевой поверхностью вверх.</p>	<p>8. Скотч удалить после установки панелей на стену.</p>
<p>3. Выбрать ровное место для размещения панелей в процессе склеивания.</p>	<p>6. Нанести на лицевую поверхность панели малярный скотч в 3 слоя.</p> 	

4. Установка декоративных уголков.

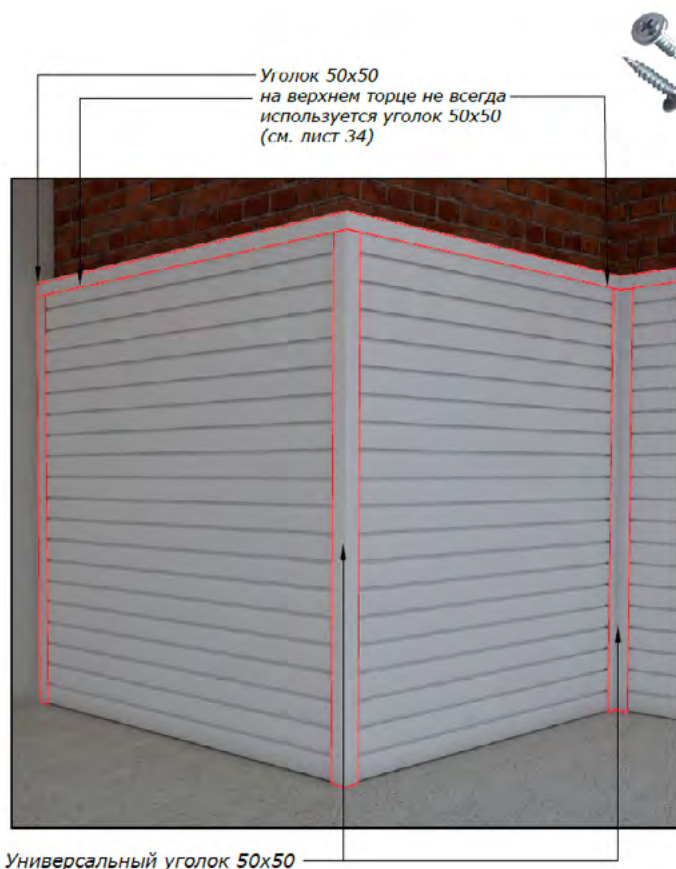

Крепление уголка к панели осуществляется на саморезы с прессшайбой 4,2x13 с шагом 75-80мм (в каждую ламель панели)

1-я часть уголка



Уголок состоит из 2-х частей:
1-я крепится к панели на саморез
2-я крепится на защелках к первой части
Таким образом крепление уголка скрыты

2-я часть уголка (выделена красным)

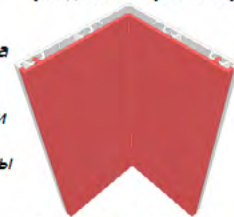

Универсальный уголок 50x50 на внешнем углу



Универсальный уголок 50x50 на внутреннем углу

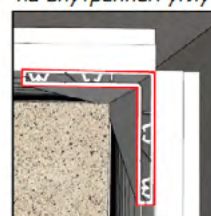

Оконечный уголок 50x50 на верхнем торце TekPanel

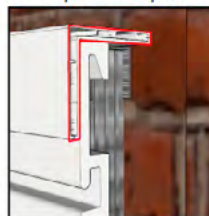

4а. Варианты установки декоративных уголков

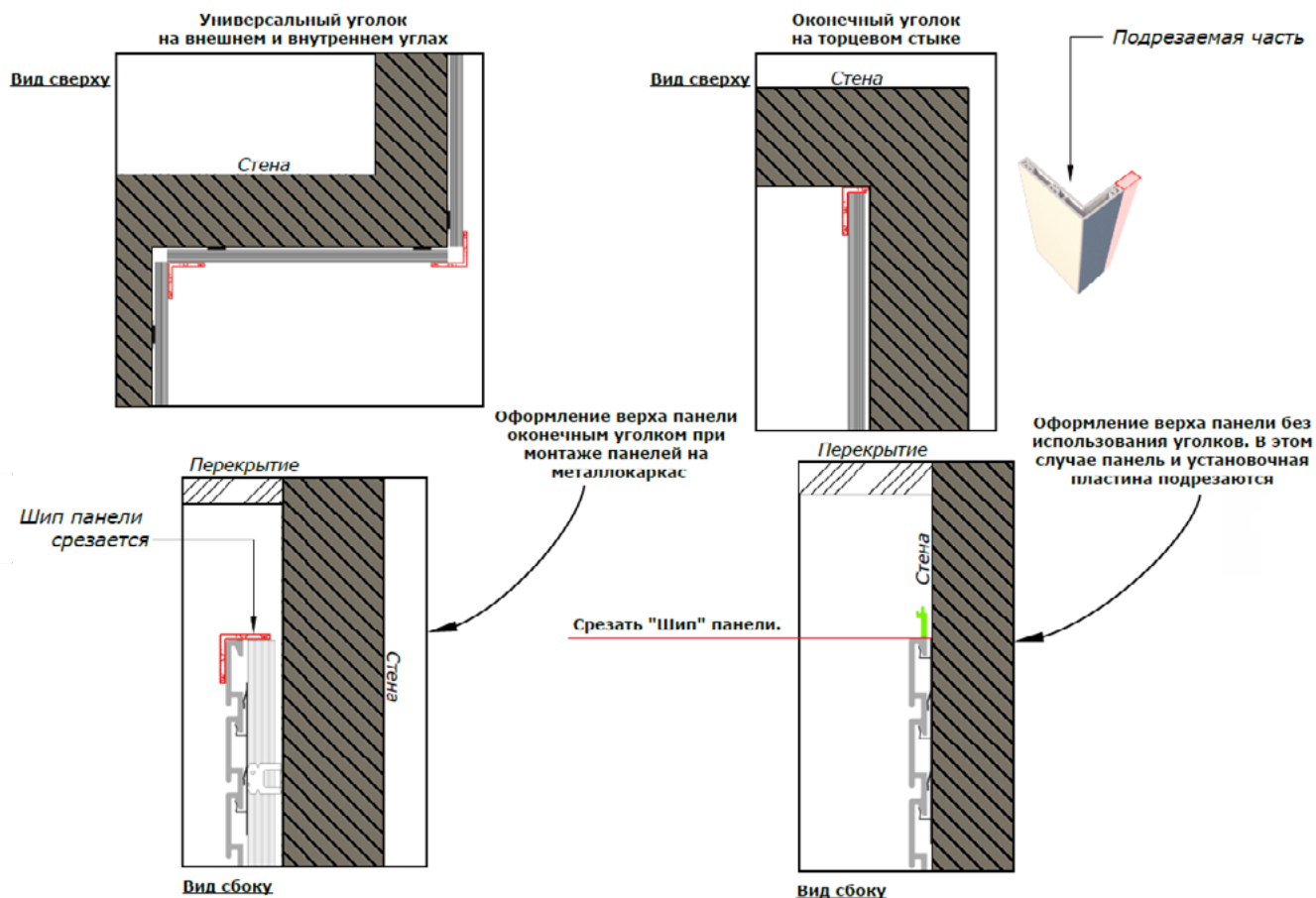

5. Установка розеток

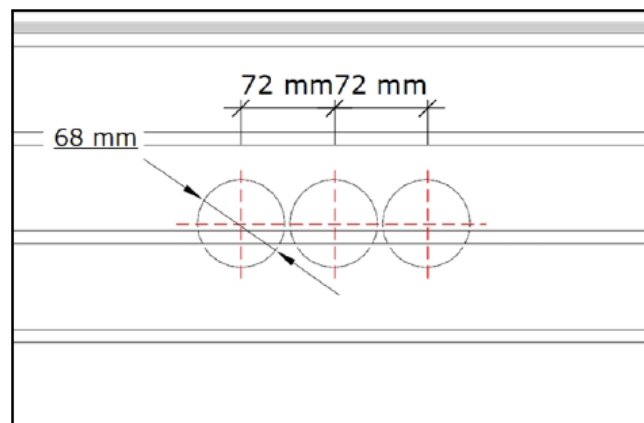
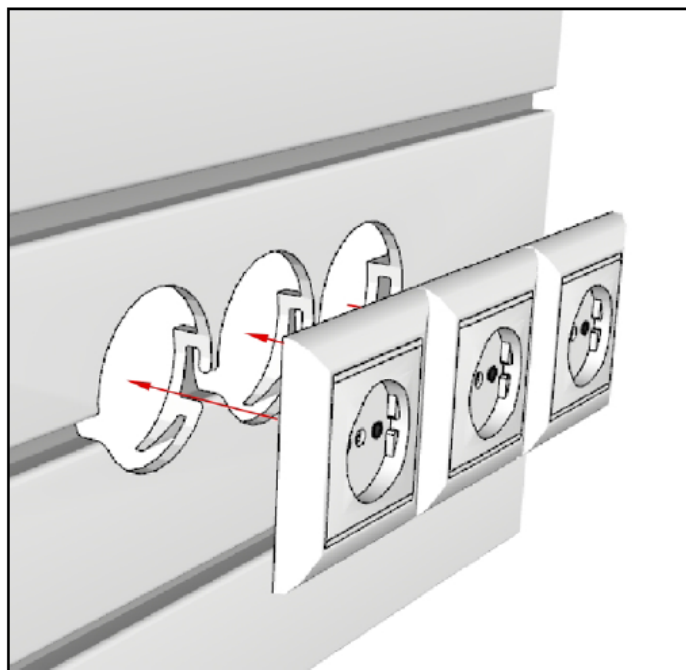

Отверстия для врезных розеток (розеток скрытого монтажа) вырезаются коронкой 68 мм.

При врезке нескольких розеток и выключателей, выполнять центровку с шагом 72 мм.



Ваш **идеальный** гараж
начинается с **GarageTek**



**Полезная информация
в социальных сетях:**

 [GaragetekRu](#)

 [GaragetekExpert](#)

 [GarageTek Russia](#)

 [GarageTek Russia](#)

Производитель:

GarageTek / ООО «ГаражТек»

www.garagetek.ru

www.store.garagetek.ru

Москва

Адрес офиса и шоу-рума:

125212, Москва,

Головинское шоссе, 12

БЦ «LoffPoint», 1-й этаж

Телефон: +7 495 646-15-37

Email: info@garagetek.ru

Санкт-Петербург

Адрес офиса и шоу-рума:

197229, Санкт-Петербург,

Лахтинский проспект, 85-В

ТВК «Гарден Сити», 2-й этаж

Телефон: +7 812 648-17-23

Email: spb@garagetek.ru