

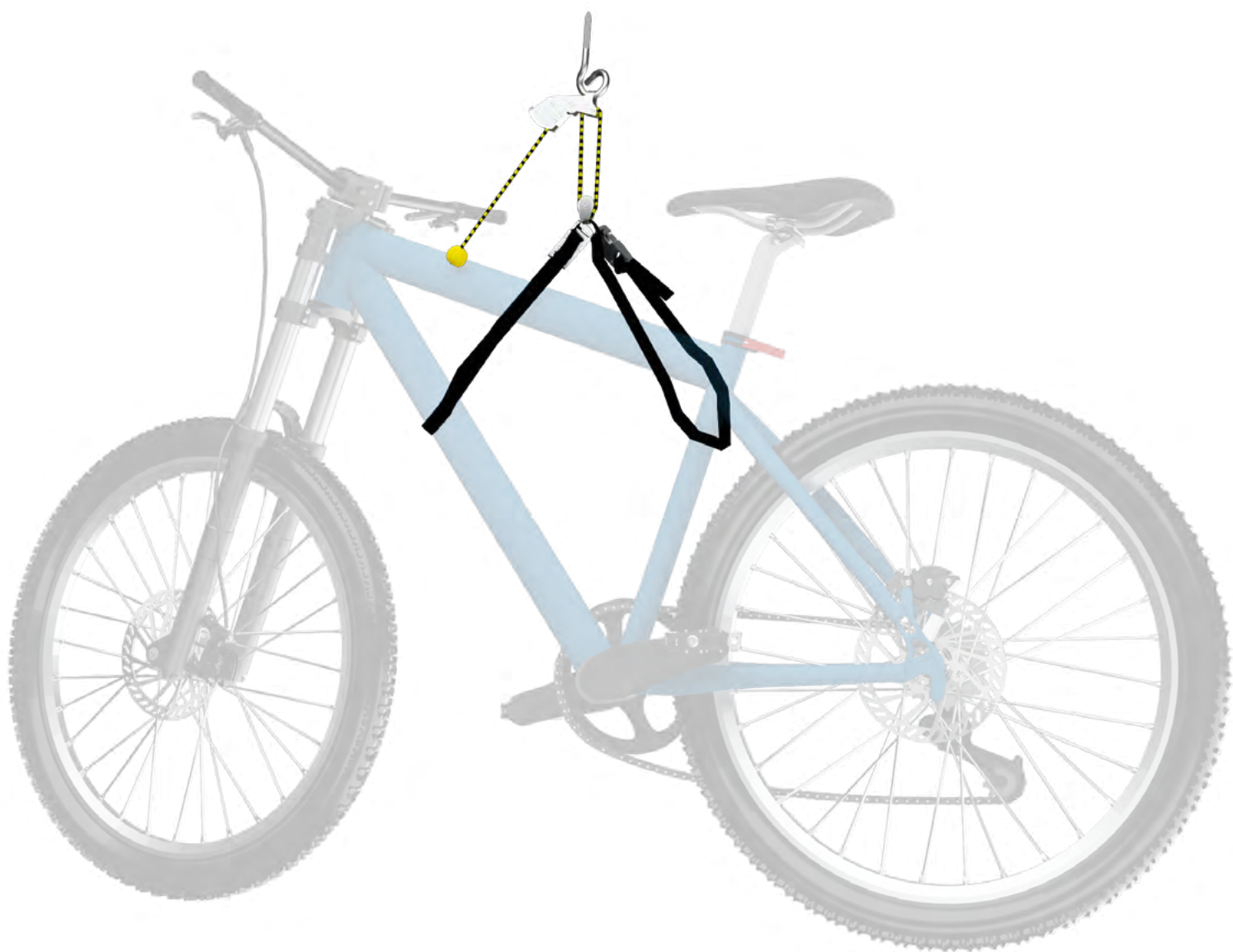

Подъемник одноточечный

16.40.HN.4011C



store.garagetek.ru

Характеристики



Вес нетто: 1,2 кг
Высота потолка: до 4,9 м
Нагрузка: от 4,5 до 20 кг

Габаритные размеры упаковки:

ШхВхГ: 220х50х270 мм
Единиц в упаковке: 1
Вес брутто: 1,2 кг

Видеоинструкция «Как пользоваться односточным подъемником».



Назначение



Хранение вещей под потолком

велосипед, стремянка, тубинг и другие предметы весом от 4,5 до 20 кг, требующие одну точку крепления.

Может устанавливаться на рельсовую систему PowerTrak. Крепеж приобретается отдельно.



Применение в системе GT

Самостоятельный аксессуар. Устанавливается на потолок без возможности перемещения.

Для возможности перемещения установите на рельс PowerTrak с помощью комплекта дополнительного крепежа.



Комплект установки односточного подъемника на рельсу PowerTrak

16.20.GTR.9002



Инструкция по сборке

Комплект поставки

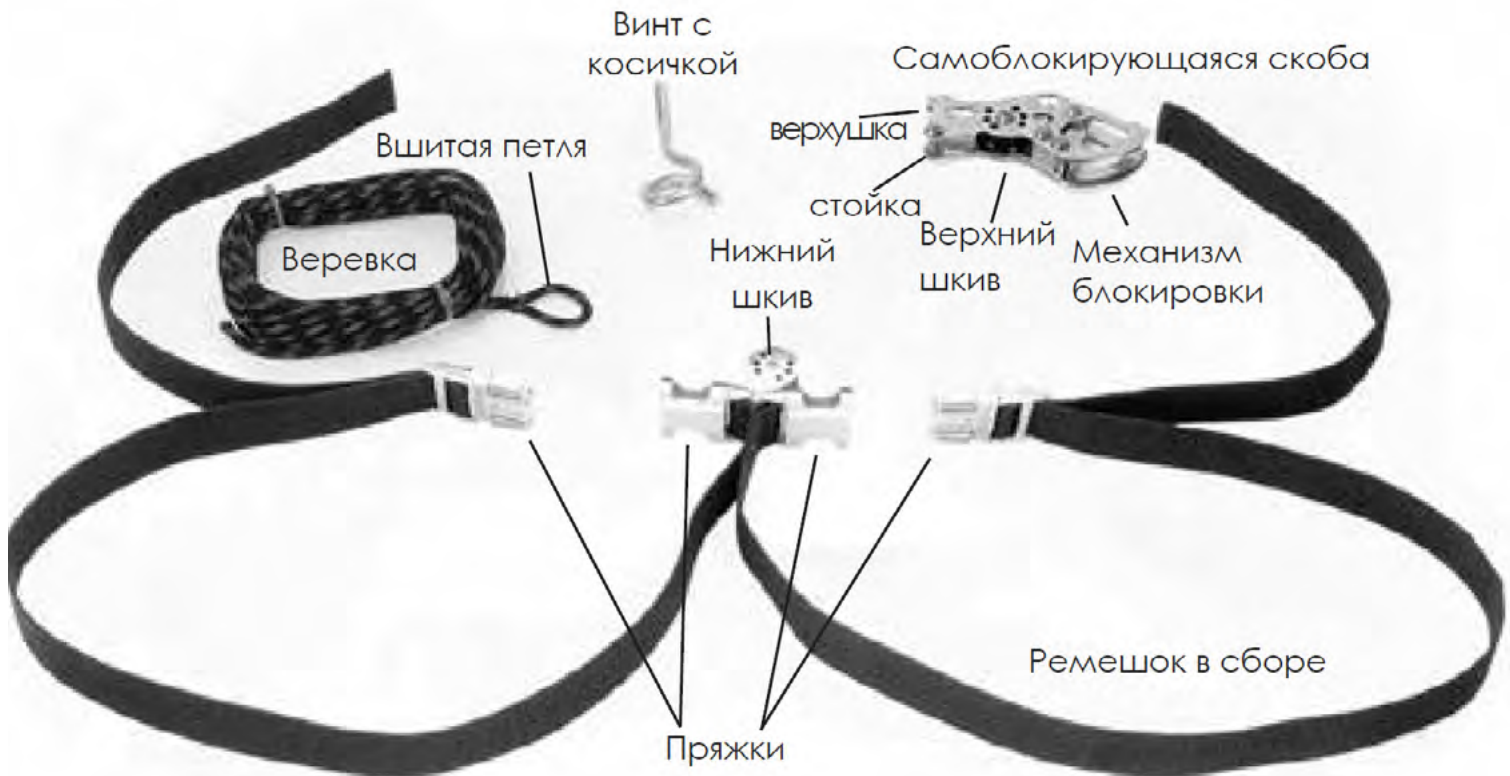

Вам потребуется:



Сверло 7/32''
(5,5 мм)



Дрель или шуруповерт



Металлоискатель
(в зависимости от типа стен)



Защитные очки



Стремянка

Общие технические указания

Рекомендуется перед началом сборки внимательно ознакомиться с данной инструкцией, проверить наличие всех деталей,

Сборку рекомендуется производить вдвоём или доверить работы профессионалам.

Правила эксплуатации

Для длительного сохранения эксплуатационных и эстетических качеств необходимо соблюдать следующие правила:

1. проводите регулярный осмотр крепежа (не реже раза в год);
2. помните о максимально допустимых нагрузках: равномерно распределяйте вес хранимых предметов, избегайте перегруза;
3. не используйте систему для подвешивания людей и животных - это может быть небезопасно;
4. используйте только оригинальные комплектующие.

Сборка и установка

1. Прикрепите веревку к скобе

Начните с нижней части самоблокирующейся скобы.

Проденьте сшитую петлю между стойкой и верхним шкивом и вокруг стойки. Пришитая петля должна немного выступать. Проденьте веревку через петлю и затяните.

Рис. 1: Самоблокирующаяся скоба

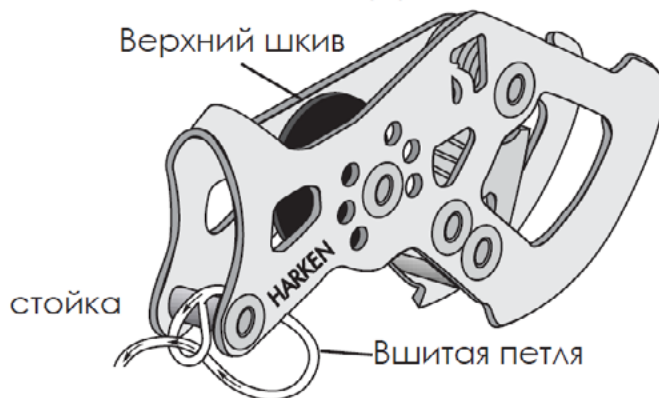

2. Прикрепите нижний шкив

Проденьте веревку через нижний шкив на собранном ремне.

Проденьте веревку обратно между стойкой и верхним шкивом. Держите блокирующий механизм открытым.

Проденьте трос вокруг верхнего шкива и выведите его через блокирующий механизм.

Рис. 2: Самоблокирующаяся скоба (разрез)

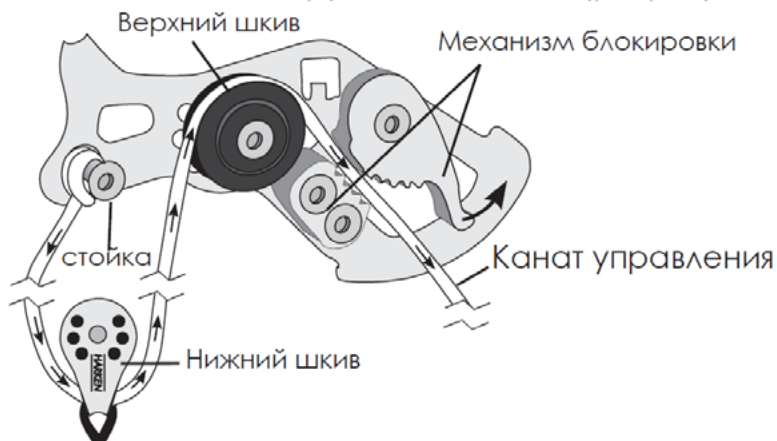

3. Установите подъёмник

Просверлите отверстие диаметром 5,5 мм в ферме/стропиле над точкой баланса нагрузки. Ввинтите резьбу винта с косичкой до упора.

Расположите шуруп так, чтобы конец веревки был направлен в сторону задней части велосипеда.

Рис. 3: Ремень в сборе с нижним шкивом

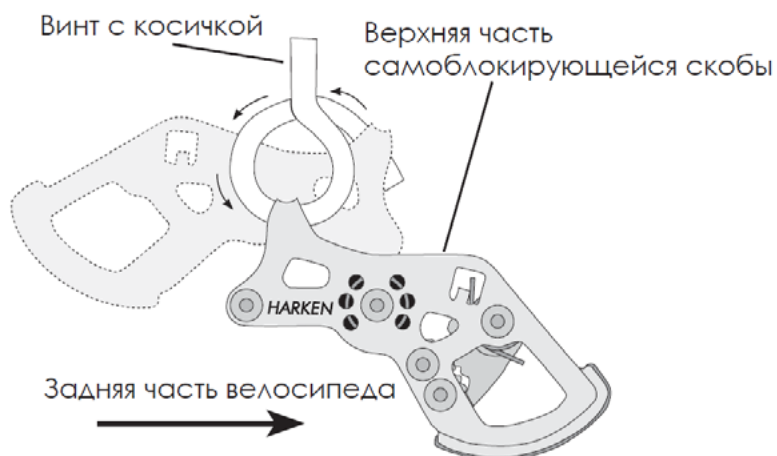

Всегда надевайте защитные очки!

Как крепить велосипед и другие предметы



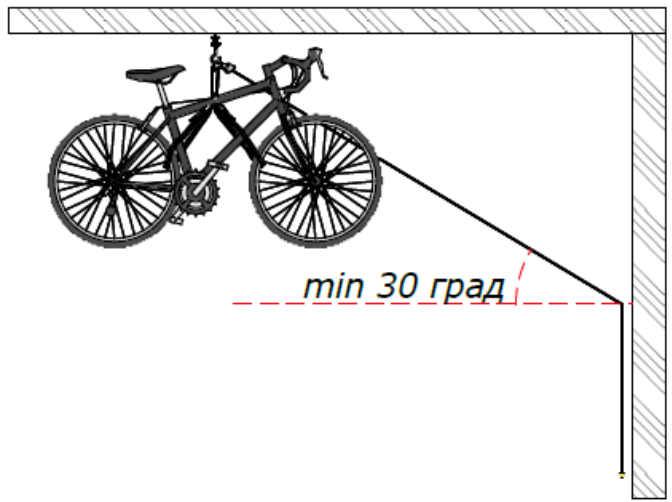

Сборка на рельсе PowerTrak

Подъемник может быть адаптирован для крепления на рельсовую систему PowerTrak.

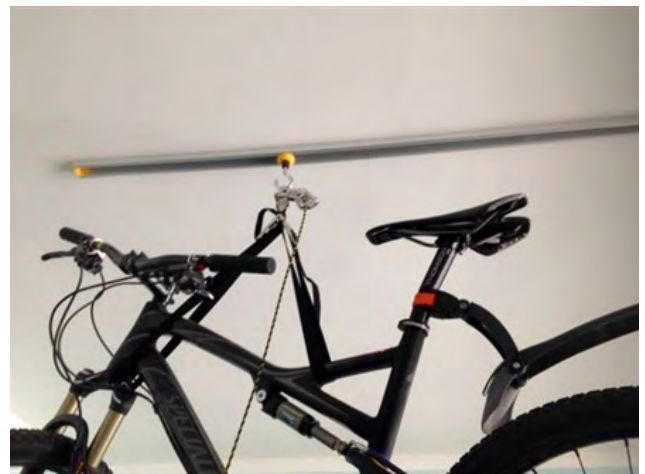
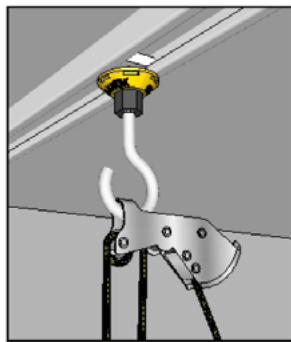

ВНИМАНИЕ!

Не поднимайте и не опускайте предметы, если под ними кто-то стоит. Держите пространство под подъемником чистым. Не используйте для подъема человека. Выход из строя компонентов может привести к несчастному случаю, материальному ущербу, травмам или смерти.

Подъем за несколько движений. Потяните вниз подъемный трос (F). Когда веревка направлена вниз, скоба зафиксирует веревку. Вы можете освободить её.

Повторяйте, пока предмет не окажется на нужной высоте.

Чтобы опустить предмет, отведите веревку в сторону и отпустите.

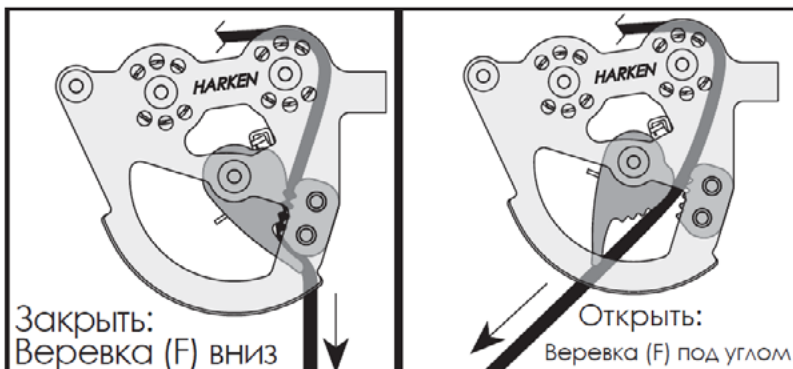

Заблокировано (слева):

одиночный подъемный трос (F), направленный прямо вниз, блокирует скобу.

Открытый (справа):

веревка под углом открывает скобу.



Ваш **идеальный** гараж
начинается с **GarageTek**



**Полезная информация
в социальных сетях:**

 [GaragetekRu](#)

 [GaragetekExpert](#)

 [GarageTek Russia](#)

 [GarageTek Russia](#)

Производитель:

GarageTek / ООО «ГаражТек»

www.garagetek.ru

www.store.garagetek.ru

Москва

Адрес офиса и шоу-рума:

125212, Москва,

Головинское шоссе, 12

БЦ «LoffPoint», 1-й этаж

Телефон: +7 495 646-15-37

Email: info@garagetek.ru

Санкт-Петербург

Адрес офиса и шоу-рума:

197229, Санкт-Петербург,

Лахтинский проспект, 85-В

ТВК «Гарден Сити», 2-й этаж

Телефон: +7 812 648-17-23

Email: spb@garagetek.ru